

Bastelbogen Nr. 935a

Seite 1

5-Spitz, flacher Stern 15,8 cm

Schwierigkeit: S2, leicht

Die Oberfläche kann vor dem Verkleben mit Buntstift oder Textmarker bunt angemalt werden.

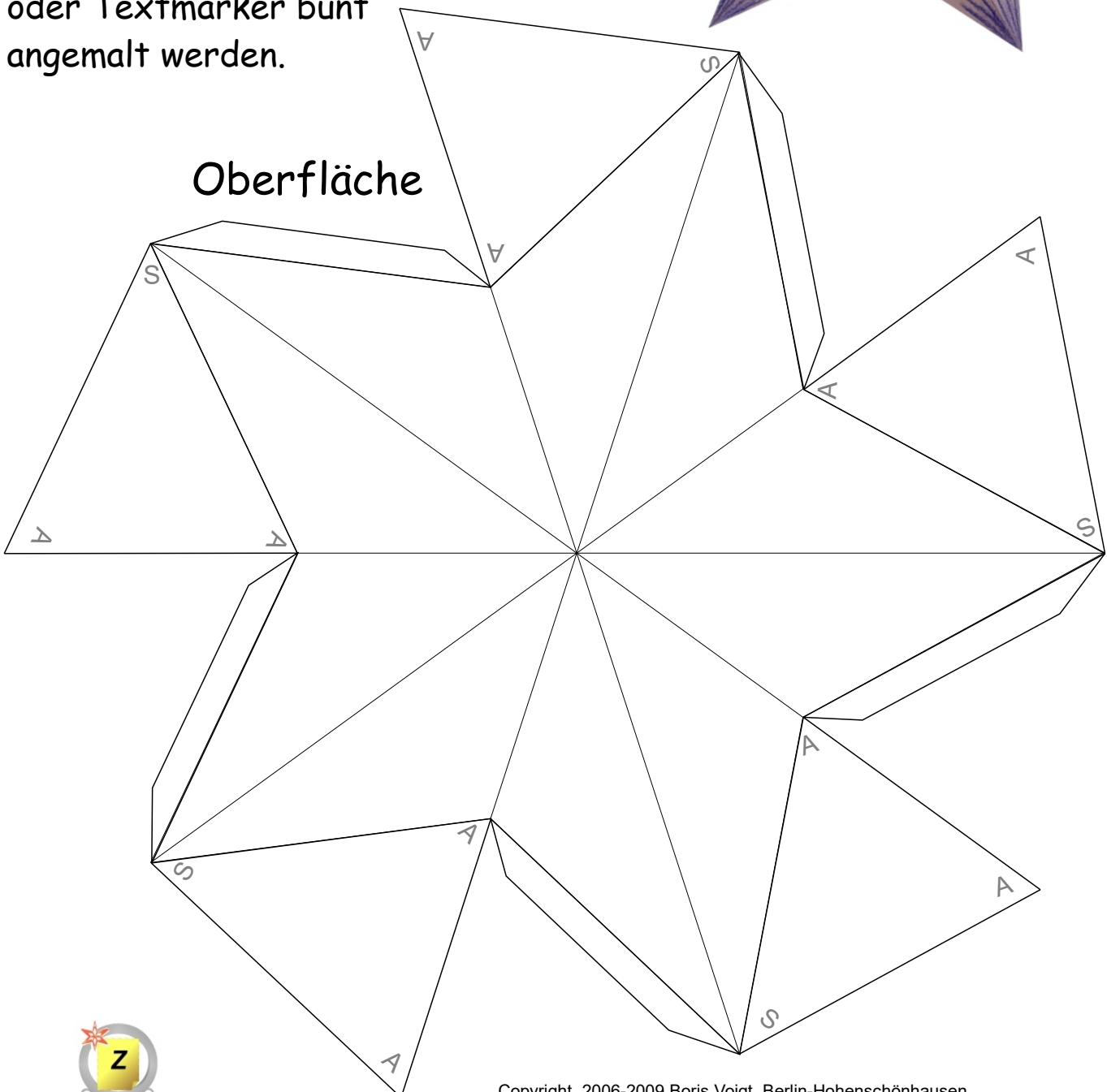
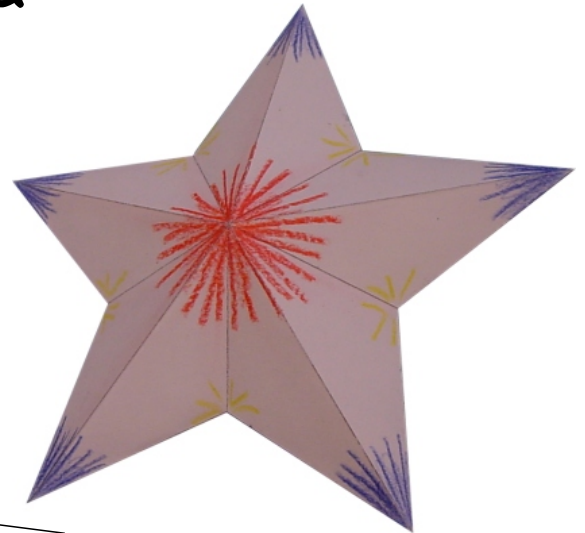

Projekt Bastelbogen

www.projekt-bastelbogen.de

Copyright 2006-2009 Boris Voigt, Berlin-Hohenschönhausen
© bestimmte Rechte vorbehalten

Sie sind nicht berechtigt, Veränderungen in diesem Bastelbogen vorzunehmen.
Ein Verkauf dieses Bastelbogens wird hiermit untersagt.

Die kostenlose Weitergabe dieses Bastelbogens ist erlaubt.

Bastelbogen Nr. 935a

Seite 2

5-Spitz, flacher Stern

Die zweite Oberfläche wird für die Herstellung eines zweiseitigen Sternes benötigt.
Die Stabilisierungsflächen (A-A-S) werden aneinander geklebt.



Oberfläche
der Rückseite

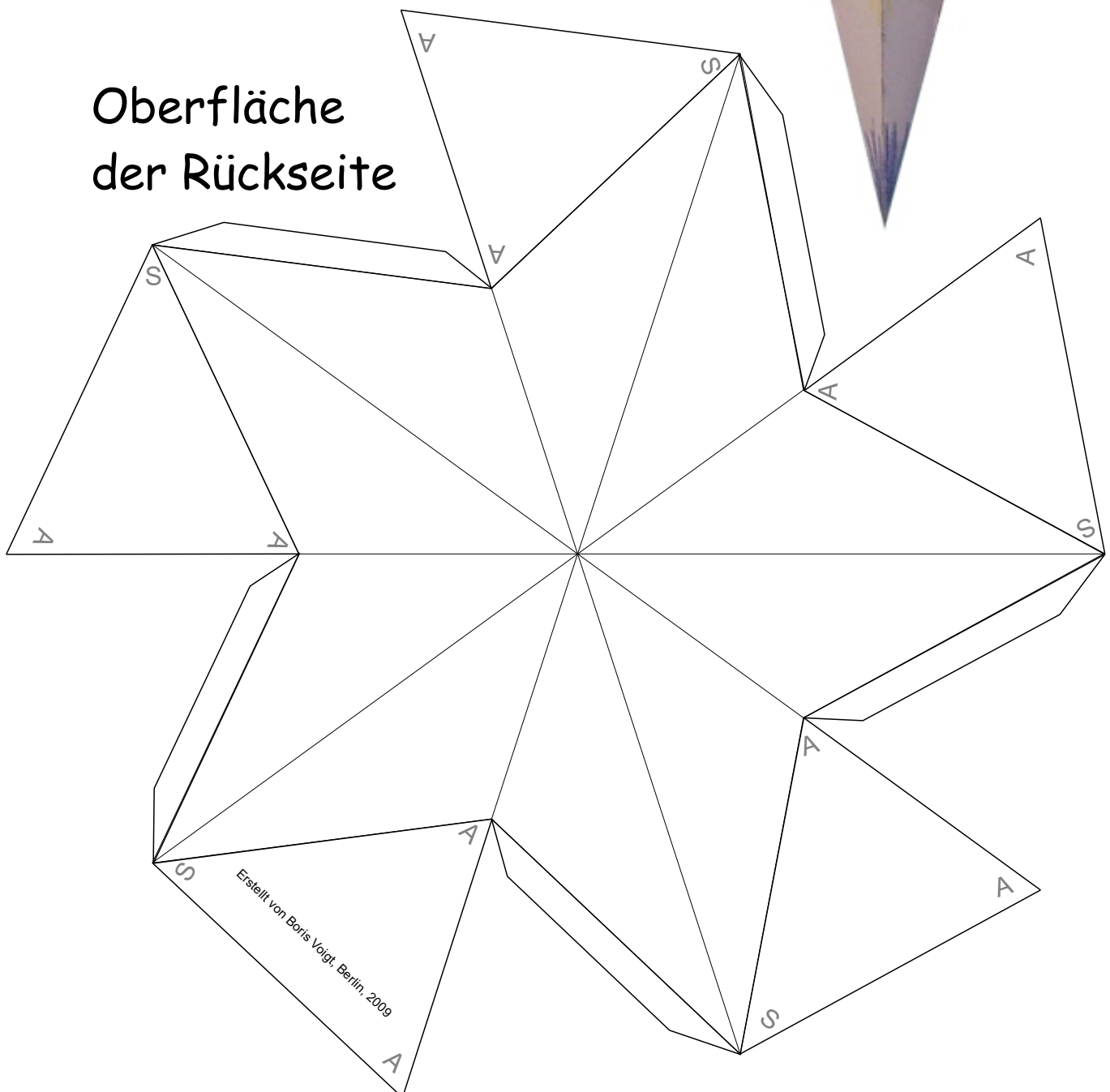

Wenn der Stern als einseitiger Stern ausgeführt wird, entfällt diese Seite und es wird die Grundfläche von Seite 3 benötigt.

Bastelbogen Nr. 935a

5-Spitz, flacher Stern

Diese Seite wird nur benötigt, wenn Sie einen einseitigen Stern basteln.
Kleben Sie bitte diese Grundfläche auf ein Stück Pappe oder starkes Papier.

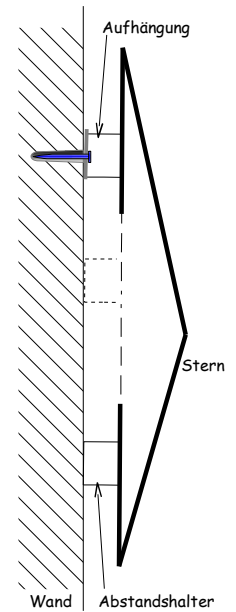

Aufhängung

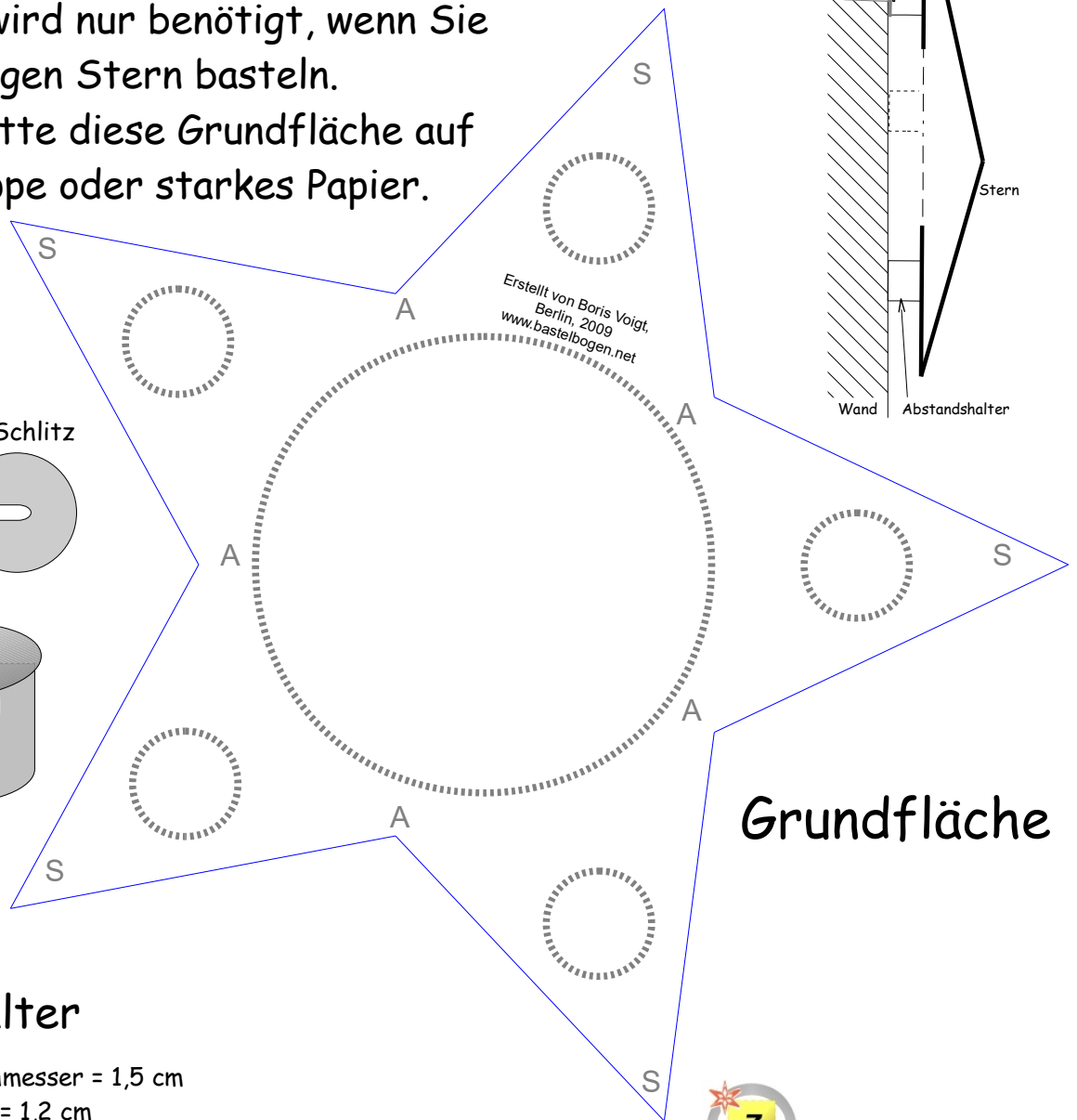
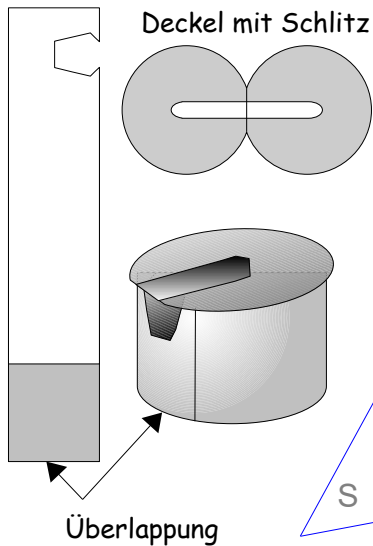

Grundfläche

Abstandshalter

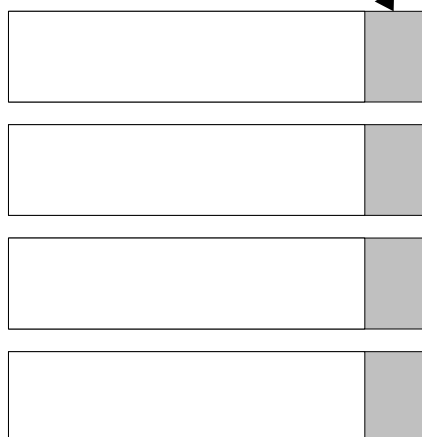
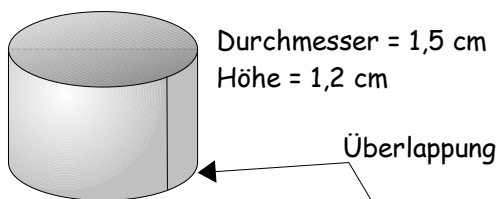

Projekt Bastelbogen
www.projekt-bastelbogen.de

