

Bastelbogen Nr. 999g

Version 2.0

Seite 1

kleine Halterung für Korken-LED-Lichterkette

Breite : 5,6 cm
Tiefe : 6 cm
Höhe : 6 cm

Seiten : 2 + 1
Anzahl der Teile : 17
Schwierigkeit: S3, mittel

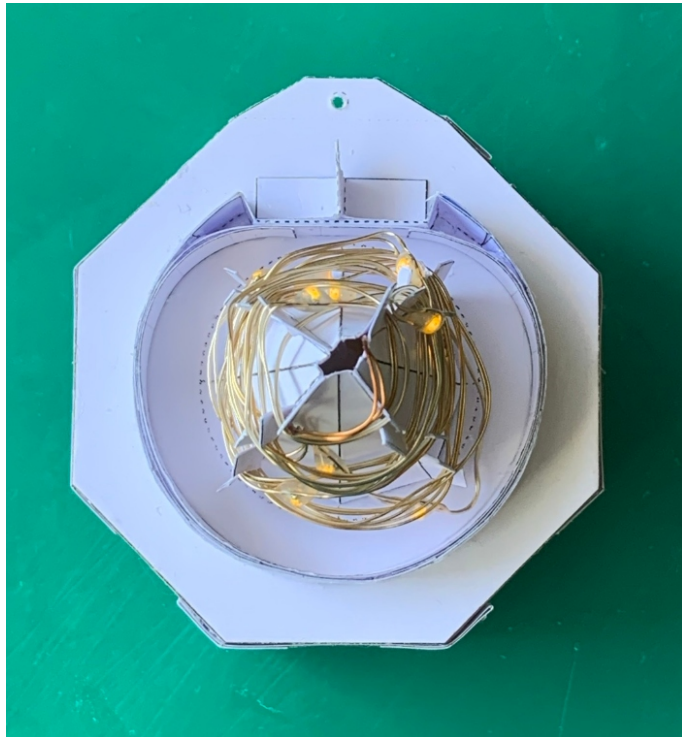

Blick von oben auf die Halterung

Die Einzelteile sollten
in der Reihenfolge
der Nummerierung
zusammgebaut werden.

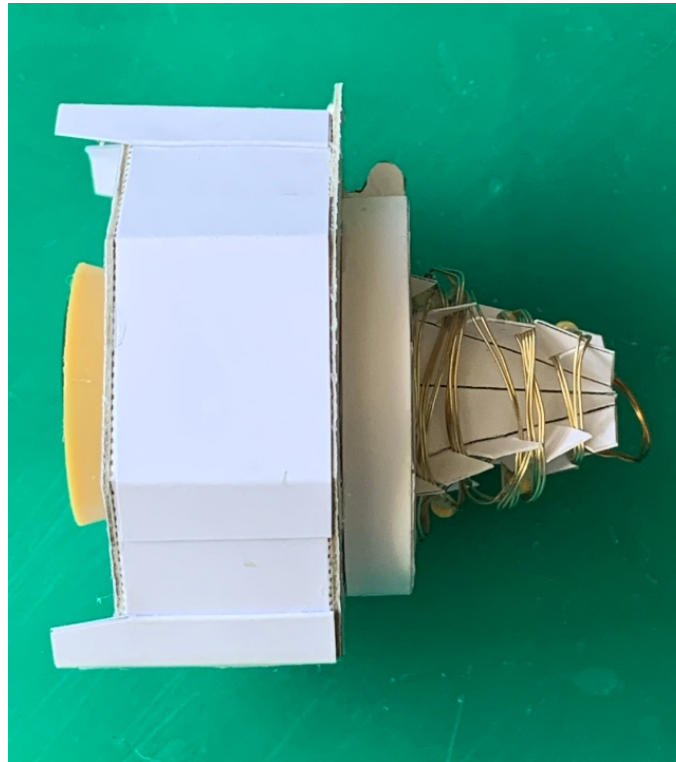

Seitenansicht

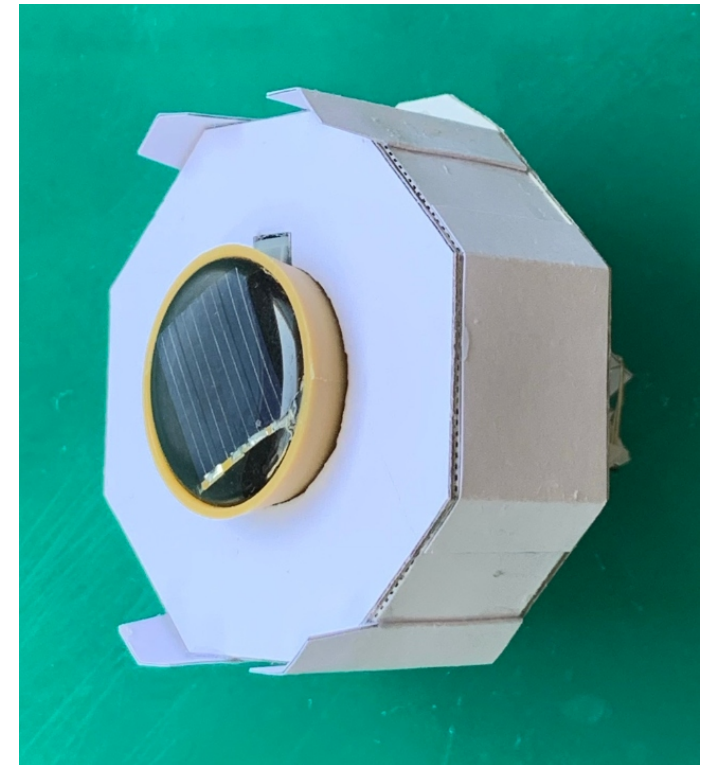

Blick auf die Rückseite



Korken-LED-Lichterkette

Bastelbogen Nr. 999g

Version 2.0

kleine Halterung für Korken-LED-Lichterkette

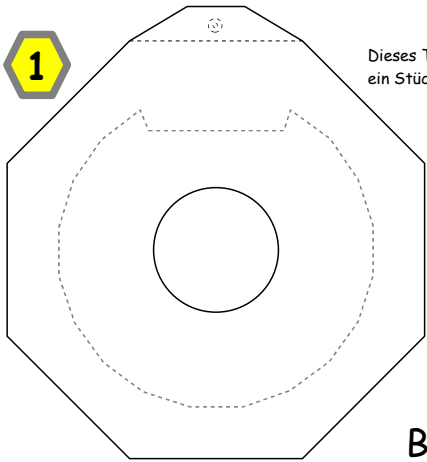

Dieses Teil bitte auf ein Stück Pappe kleben.

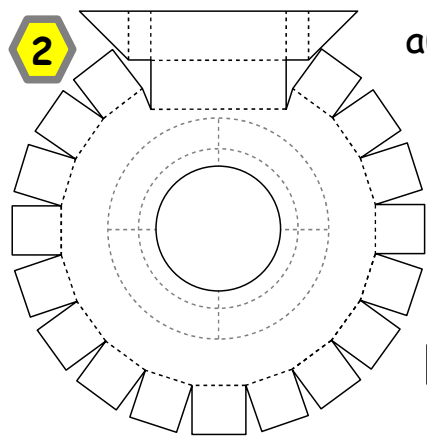

Bitte auf 160g Papier ausdrucken.

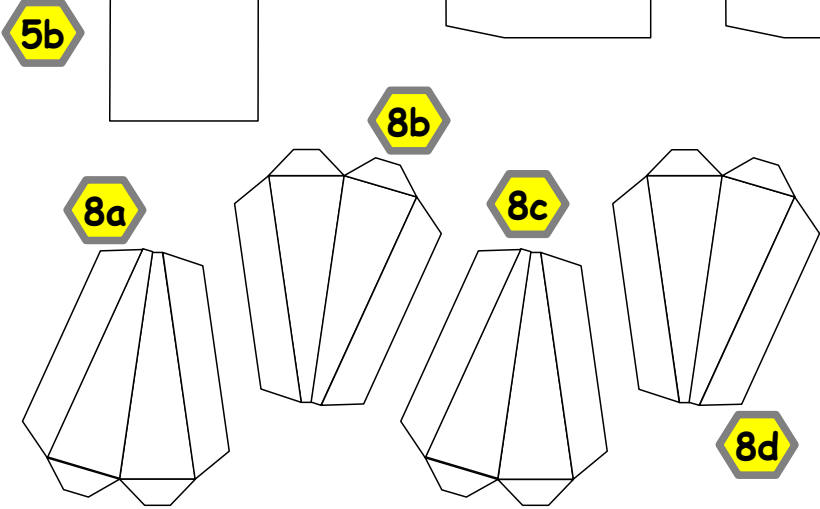
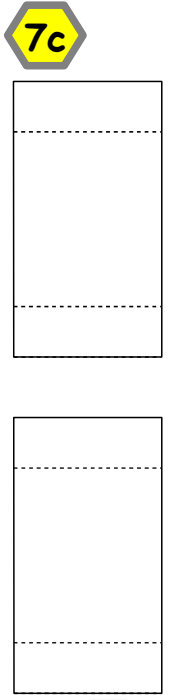
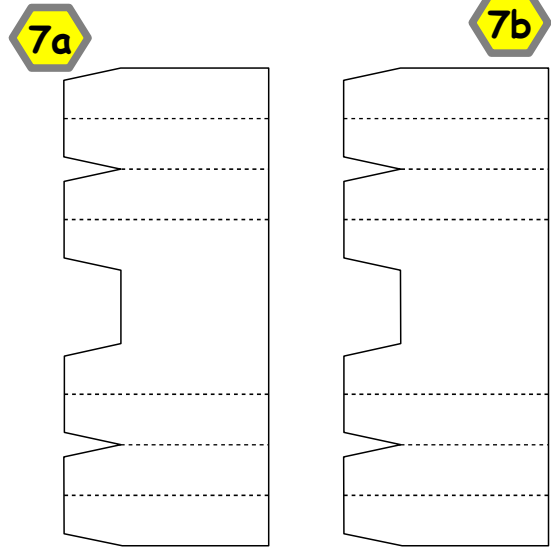
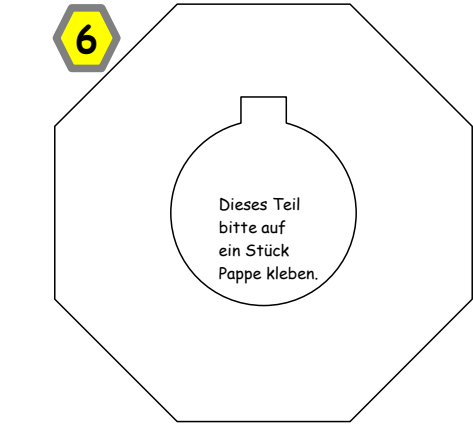
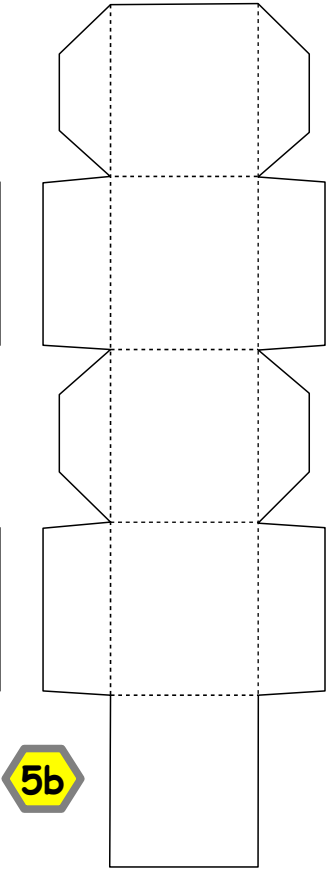
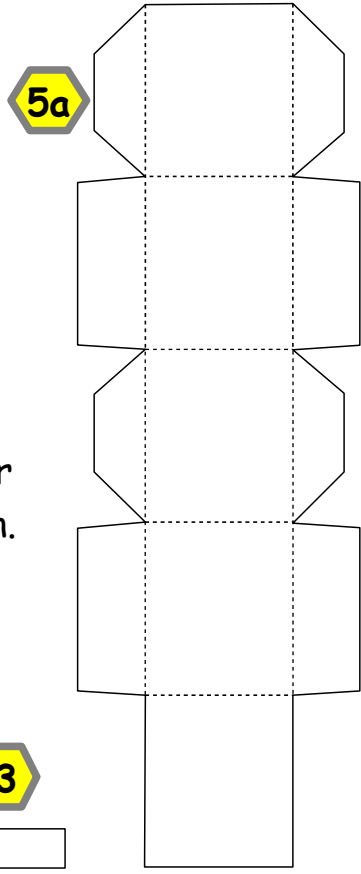
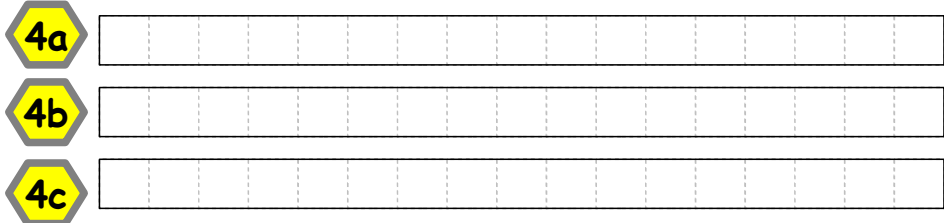
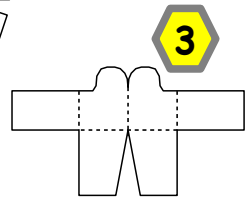

Bilder zur kleinen Halterung für Korken-LED-Lichterkette

Version 2.0

